



SOLUTION

EXPOSITION

ISF MÉDITERRANÉE

stands

25/26

SOMMAIRE

Introduction

Présentation de l'entreprise	P. 4
Les avantages de notre gamme	P. 5
Démarche RSE	P. 8

Stand modulaire

Stand modulaire panoramique H-Line	P. 10
Murs vidéo PanoLED	P. 17
Solutions de transport	P. 19
Inspirez-vous !	P. 20

Compléments de stands

Enseignes élinguées	P. 37
Éclairage	P. 40
Porte-brochures & vitrines	P. 42
Stand-on	P. 43



INTRODUCTION

Présentation de l'entreprise

Depuis près de 40 ans, Solution Exposition met à votre profit des équipes stables, une volonté de bien faire, le souci du détail et centre son attention sur votre satisfaction.

Pour vous, nous imaginons, réinventons, fabriquons et installons votre espace en France et en dehors des frontières de l'Hexagone.

Retrouvez toutes nos réalisations sur notre site : www.solution-exposition.com

Vous pouvez également venir visiter notre showroom, dans nos locaux à Montpellier !



Les avantages de notre gamme

Notre raison d'être :

imaginer, concevoir et fabriquer des stands d'exposition qui répondent à vos besoins

Vous recherchez des solutions d'exposition impactantes et uniques ?

Toutes nos solutions sont « porteuses d'image ».

Les structures, textiles et techniques d'impression sont développés conjointement. L'impression par sublimation vous offre une qualité de rendu inégalée, au service de votre image.

Les combinaisons infinies entre panneaux et accessoires vous garantissent d'être unique.

Vous êtes une entreprise agile en quête de solutions adaptées à votre rythme ?

En moyenne, une entreprise expose 5 fois par an*. C'est pourquoi nous imaginons des stands évolutifs, modulables et reconfigurables à l'infini.

* Source UNIMEV - Salons et Foires : un puissant outil de développement pour les entreprises

Les avantages de notre gamme

Différenciez-vous grâce à un stand personnalisé et impactant !

- **Un design immersif :**
Effets trompe-l'oeil, utilisation de textures, visuels grand format en haute résolution, personnalisation graphique sur toute la surface, y compris au sol. Autant d'astuces pour immerger votre visiteur au coeur de votre stand !
- **Un visuel simple et un message unique :**
Les visiteurs ont moins de 30 secondes d'attention à vous accorder quand ils passent devant votre stand. Quoi de plus facile à comprendre pour eux qu'un message simple sur un fond visuel épuré ?
- **Conjuguez design continu et modularité :**
Votre stand modulaire est amené à évoluer en fonction des différents salons, des messages, de la langue de votre événement. N'hésitez pas à décliner le design en fonction !



Les avantages de notre gamme

Notre offre clé en main :
des prestations comprises pour chaque stand



CONCEPTION DE STAND

Votre offre personnalisée en 5 jours et un lien viewer pour naviguer en ligne dans votre stand à 360°.



FABRICATION LOCALE

Un processus de production maîtrisé dans nos ateliers de production situés en France, en Allemagne et au Canada.



CRÉATIONS GRAPHIQUES

Au service de votre image.



PRESTATIONS LOGISTIQUES

Optimisées pour vous faire bénéficier du meilleur service.



GESTION DES FICHIERS

Un portail en ligne pour un suivi en temps réel de votre commande.



CONTRÔLE QUALITÉ 100%

100% des stands vérifiés par nos experts.



MONTAGE & DÉMONTAGE

Un réseau de monteurs international pour exposer partout dans le monde.



LOCATION DE STANDS

Une solution économique pour un investissement minime. Réutilisez les structures pour des besoins ponctuels.

Démarche RSE

Notre démarche environnementale vous garantit les produits les plus durables

Tout au long du cycle de vie de nos produits, nous mettons en place, avec notre réseau, des actions concrètes pour minimiser leur impact environnemental.

Notre éco-responsabilité se traduit par **5 engagements** tout au long du cycle de vie de nos produits :

1. Dès la conception, nous privilégions des **produits recyclables et réparables** issus de matières premières recyclées. Nous conservons uniquement les éléments indispensables par rapport aux fonctionnalités souhaitées, éliminant ainsi toute pièce inutile et surproduction.
2. Nous favorisons la **réutilisation** de nos solutions. En dissociant les cadres en aluminium des visuels textiles, les cadres peuvent être utilisés à l'infini.
3. Nous minimisons l'impact de la fabrication et de l'usinage de nos produits grâce à un **parc de machines** plus respectueuses de l'environnement et à une optimisation des processus de production. Le site est alimenté en électricité par un parc de **panneaux photovoltaïques** installés sur le toit.
4. Nous réduisons l'**impact environnemental** grâce à une production et une démarche logistique **locales**. Nous stockons et produisons à proximité des lieux d'exposition, avec trois usines (Allemagne, France, Canada) et des entrepôts logistiques proches des grandes métropoles.
5. Nous assurons une **seconde vie à nos déchets** d'usine. L'aluminium est systématiquement **recyclé** et nous avons conclu des partenariats avec des associations locales pour **réutiliser** les chutes de textiles en objets personnalisés.



STAND MODULAIRE

Stand panoramique H-Line

Le système de stands modulaires de référence

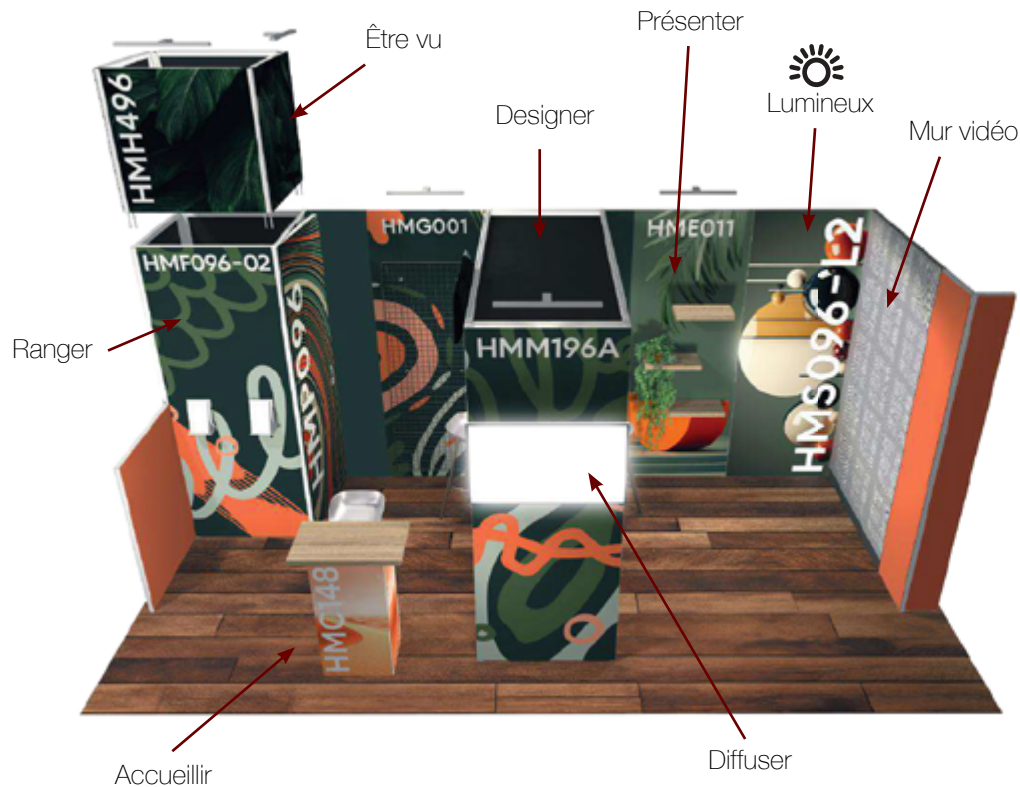

- Créez un stand **sur-mesure** à partir de modules pré-assemblés offrant toutes les fonctionnalités dont vous avez besoin.
- L'**impact visuel** est créé par des visuels en tissu, grands formats et haute-définition. Les raccords entre panneaux sont invisibles.
- Panoramic H-Line est compatible avec PanoLED : innovez et donnez vie à votre stand grâce aux **murs vidéo** PanoLED.
- Le temps de **montage** d'un 18 m² est de moins d'une heure.



100% modulaire

12 modules, 1 caisse de transport, 4 salons, 4 configurations, 4 lieux
Soyez agile en reconfigurant votre stand panoramique H-Line au gré de vos événements !

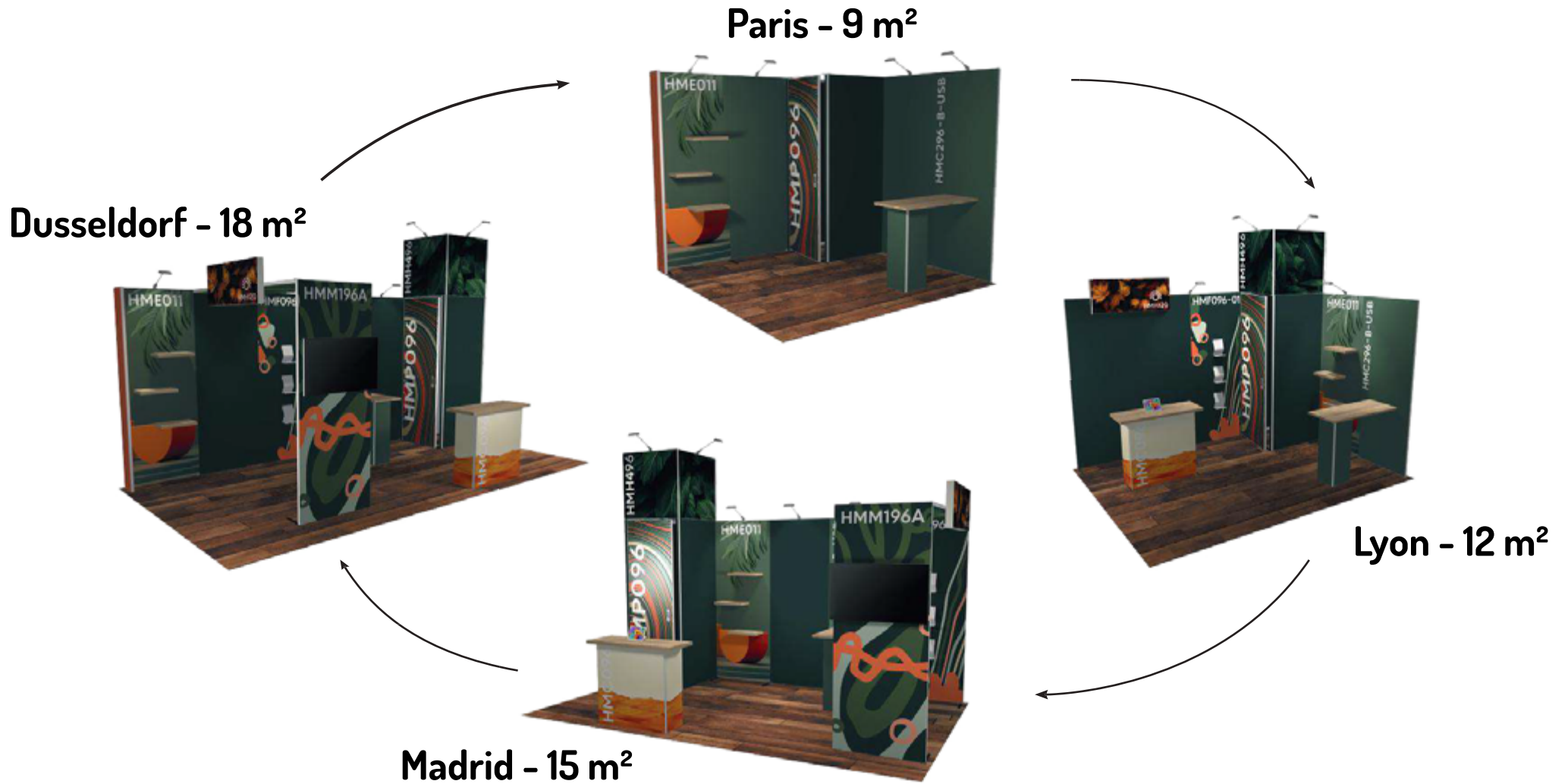

100% modulaire

12 modules pour un nombre de configurations illimité !

- 2 modules standards 96 HMS096
- 1 module réserve 1m² HMR096
- 1 module console USB HMC296B-USB
- 1 module 3 porte-brochures HMF096-01
- 1 module étagères HME011
- 1 module arche TV HMM196A
- 1 module allée gauche HMA024
- 1 module rehausse 1 m² HMH496
- 1 module enseigne lumineuse HMH120-L
- 1 mât d'angle HMS004
- 1 module comptoir M courbe HMC096-C
- 5 spots LED
- 1 support tablette
- 1 kit aménagement réserve
- 1 pied stabilisateur
- 2 kits électricité
- 2 multiprises 3P
- 1 kit de secours H-Line
- 1 caisse de transport H1

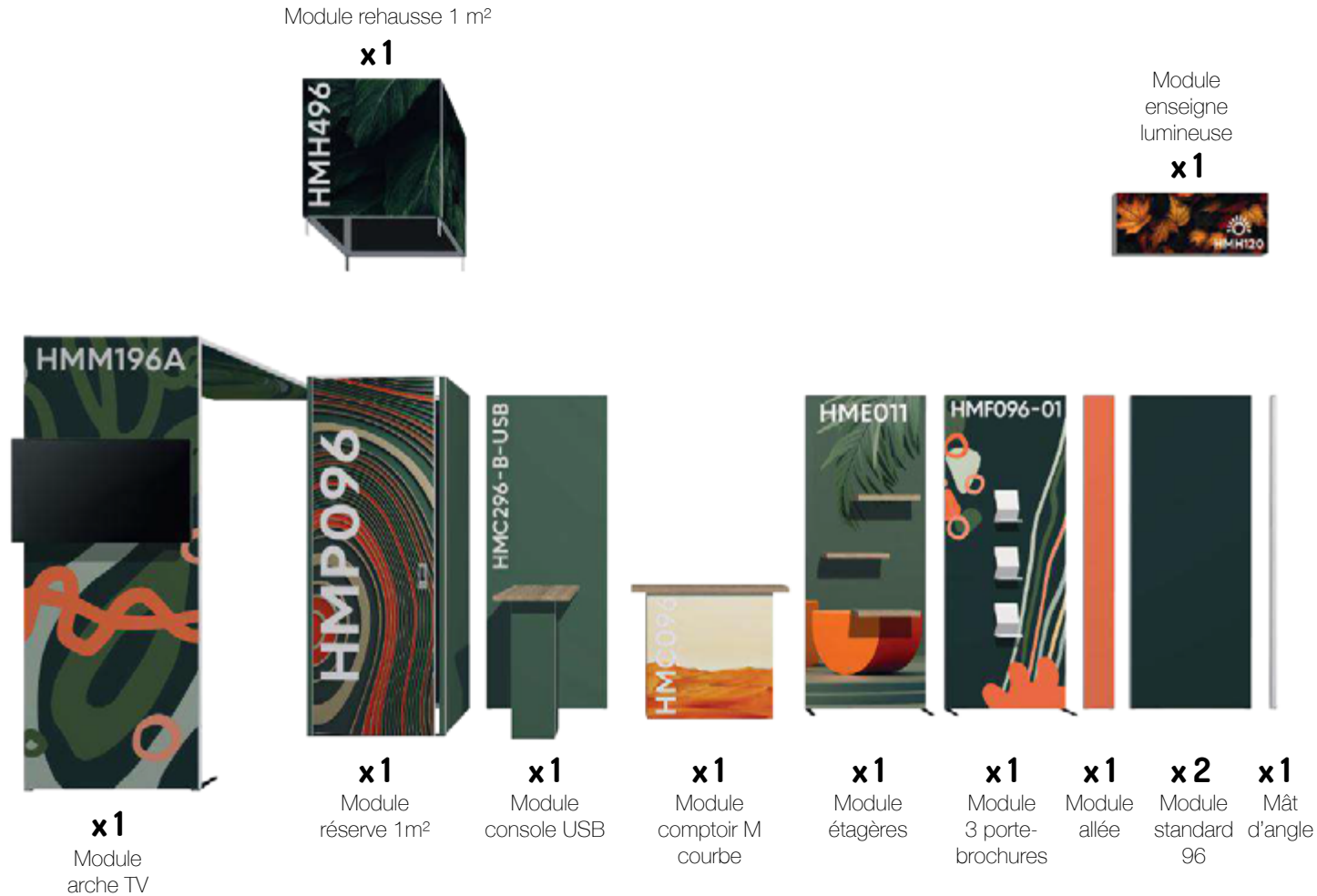

À chaque module sa fonction

Modules standards

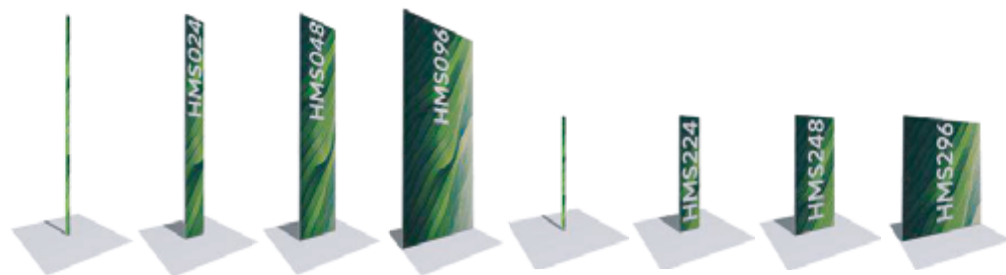

Modules avec transparence



Modules rangement

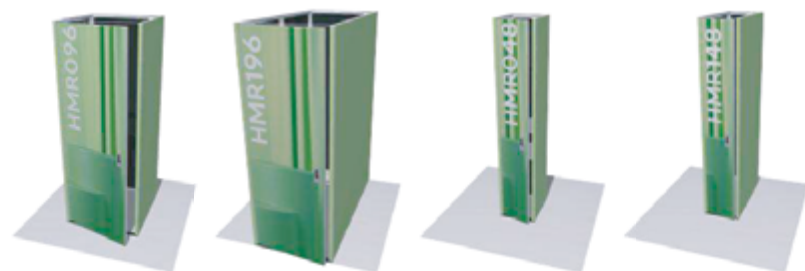

Modules porte

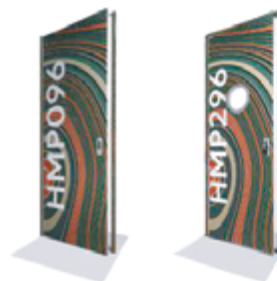

Modules courbes

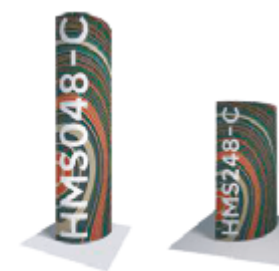

Modules standards lumineux

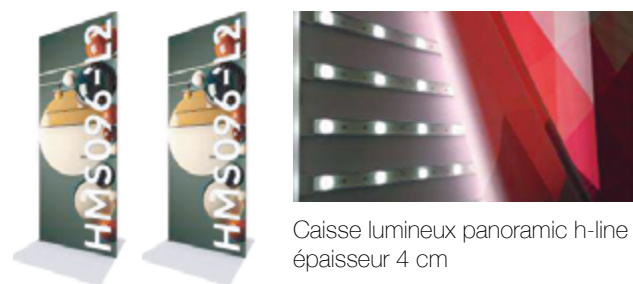

Modules étagères



À chaque module sa fonction

Modules multimédia

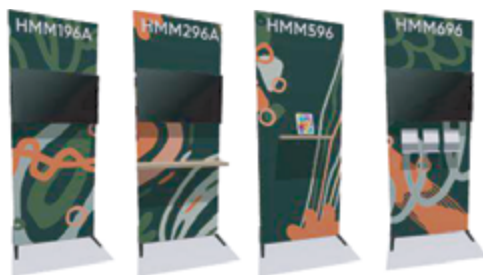

Support TV H-Line pour des TV jusqu'à 65 pouces

Modules accessoires



Modules velum

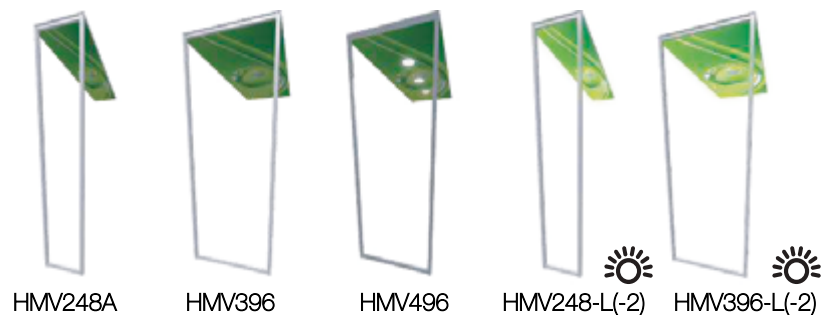

Modules arches



Modules arches lumineuses ☀️



Modules arches courbes



Modules rehausses

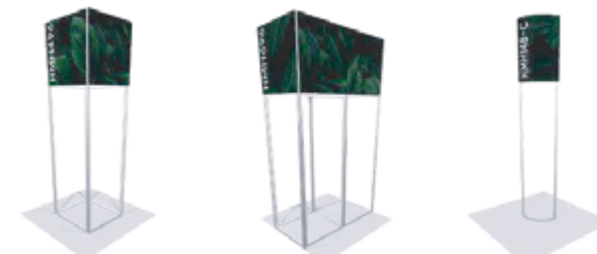

À chaque module sa fonction

Modules allée



Modules enseignes & enseignes lumineuses ☀️



Modules consoles

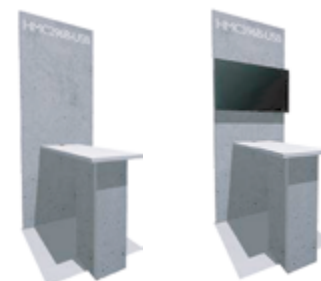

Modules comptoirs

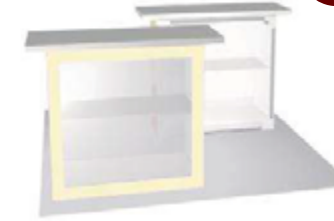

NEW



Plexi-count

Comptoir-frigo

Modules de connexion

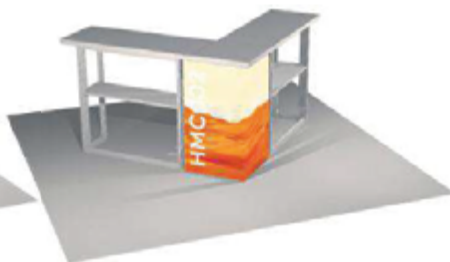

Modules comptoirs lumineux ☀️



À chaque module sa fonction

Modules comptoirs courbes



Accessoires multimédia



Spot Signature



Niches h-line

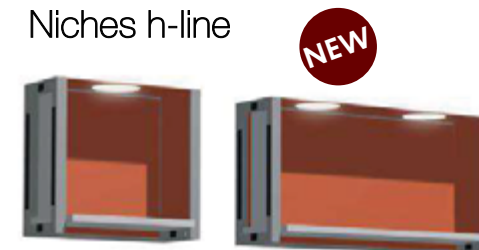

Accessoires et aménagement de réserve

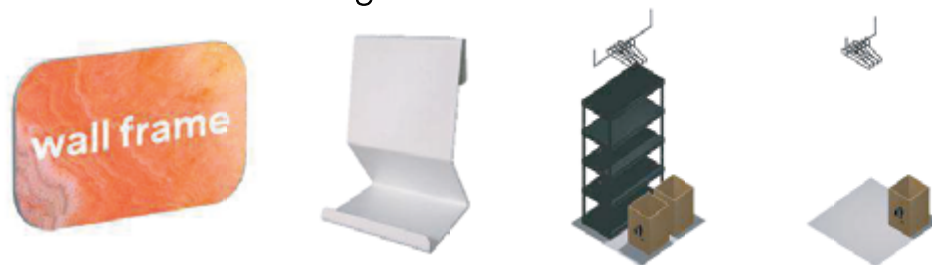

Plaque accessoires



PanoLED

Créez des murs vidéos sur-mesure grâce aux dalles LED PanoLED

- PanoLED permet de créer des **murs vidéo sur-mesure**, grâce à l'assemblage rapide de dalles de 48 x 48 cm.
- Innovez et donnez vie à vos stands : révélez vos contenus grâce à des couleurs éclatantes, des images spectaculaires et une **expérience visuelle transformée**.
- PanoLED est **simple à monter** : connexion facile et ultra sécurisée avec un serrage par came.
- PanoLED est **compatible** avec les structures modulaires Panoramic H-Line et les stands traditionnels.
- Le dos des dalles s'**habille** de toile graphique SEG via une innovation brevetée.
- PanoLED permet des applications au-delà des stands : **suspendue**, posée ou intégrée dans un **décor**.



Pitch
1.9

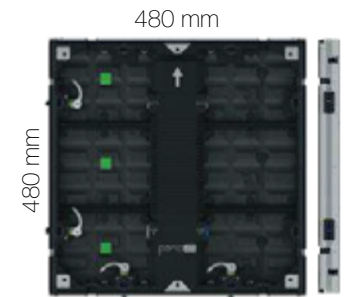

La dalle la plus fine et la plus légère



Une image nette et des couleurs éclatantes



Connecteurs intégrés pour un montage rapide

Le champ des possibles est grand ouvert

En stand

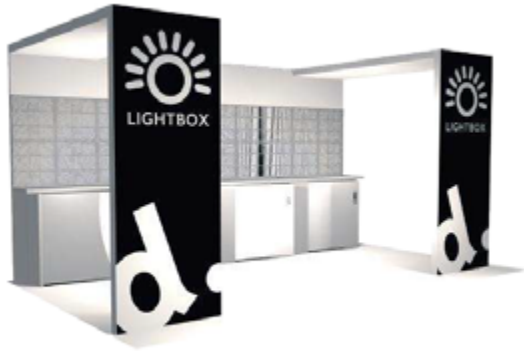

En mur vidéo

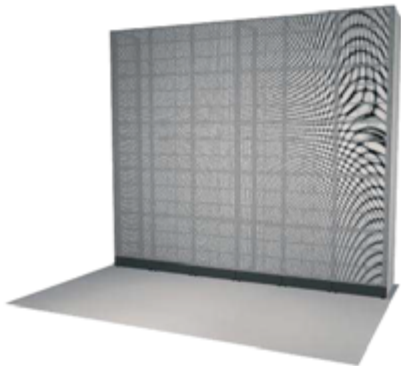

En totem simple



En enseigne élinguée

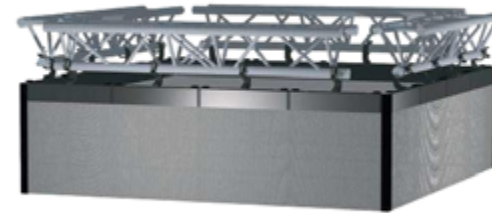

Solutions de transport



Soyez sûrs que vos produits arrivent en bon état grâce à nos caisses de transport en bois, **résistantes** aux chocs.

Les cadres déjà habillés sont placés sur des rails afin d'éviter les chocs et de permettre de les sortir facilement.

Caisse H-Line H1

Dimensions extérieures :
L 820 x P 2620 x H 1420 mm
Poids : 149 kg
Contenance : jusqu'à 14 cadres

Caisse H-Line H4

Dimensions extérieures :
L 520 x P 2650 x H 1220 mm
Poids : 80 kg
Contenance : jusqu'à 8 cadres



Caisse H-Line H2

Dimensions extérieures :
L 740 x P 2620 x H 1440 mm
Poids : 110 kg
Contenance : jusqu'à 12 cadres

Caisse H-Line H7

Dimensions extérieures :
L 2606 x P 737,20 x H 409 mm
Poids : 24 kg
Contenance : jusqu'à 4 cadres



Flightcase PanoLED

Dimensions extérieures :
L 790 x P 594 x H 765 mm
Poids : 55 kg
Contenance : jusqu'à 10 dalles LED
(soit 2,3m² de mur vidéo)

Inspirez-vous !

Découvrez nos packs pré-conçus



9 m²

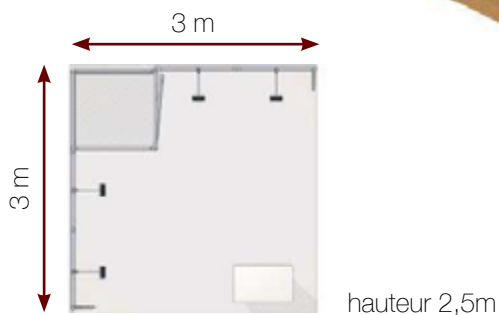

Comptoir
HMC048



Réserve aménagée 1m²
HMR096



h-stand- 9m2-07

Solution de transport conseillée :
1 caisse H-Line H2

Modularité 12 m²



Ajoutez un module console TV
pour passer en 12 m²

h-stand-12m2-28



réserve aménagée

porte avec hublot

h-stand- 9m2-30

Solutions de transport conseillées :
1 caisse H-Line H2 + 1 caisse h-line H7

9 m²

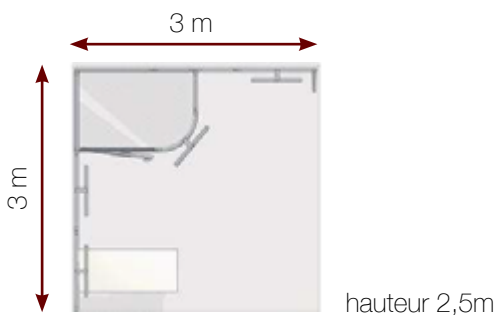

Module courbe
HMS048-C

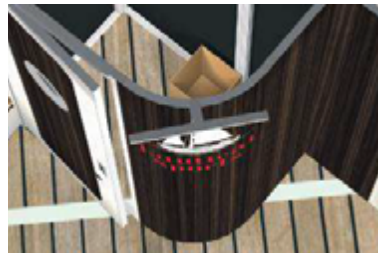

Réserve sécurisée
porte full option avec hublot



Modularité 12 m²



Ajoutez un module standard 96
pour passer en 12 m²

h-stand-12m2-34



spot signature pour un éclairage puissant et homogène



h-stand-9m2-26

Solution de transport conseillée : 1 caisse H-Line H2

Modularité 12 m²



Ajoutez un module standard 96 pour passer en 12 m²

h-stand-12m2-30

9 m²

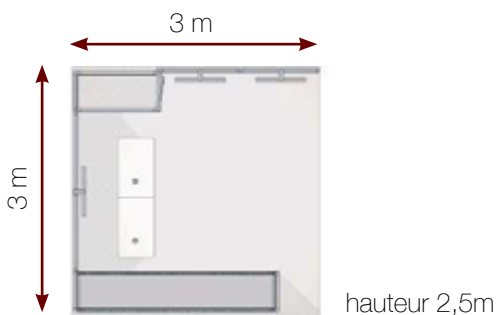

Créez une arche lumineuse en 48 cm



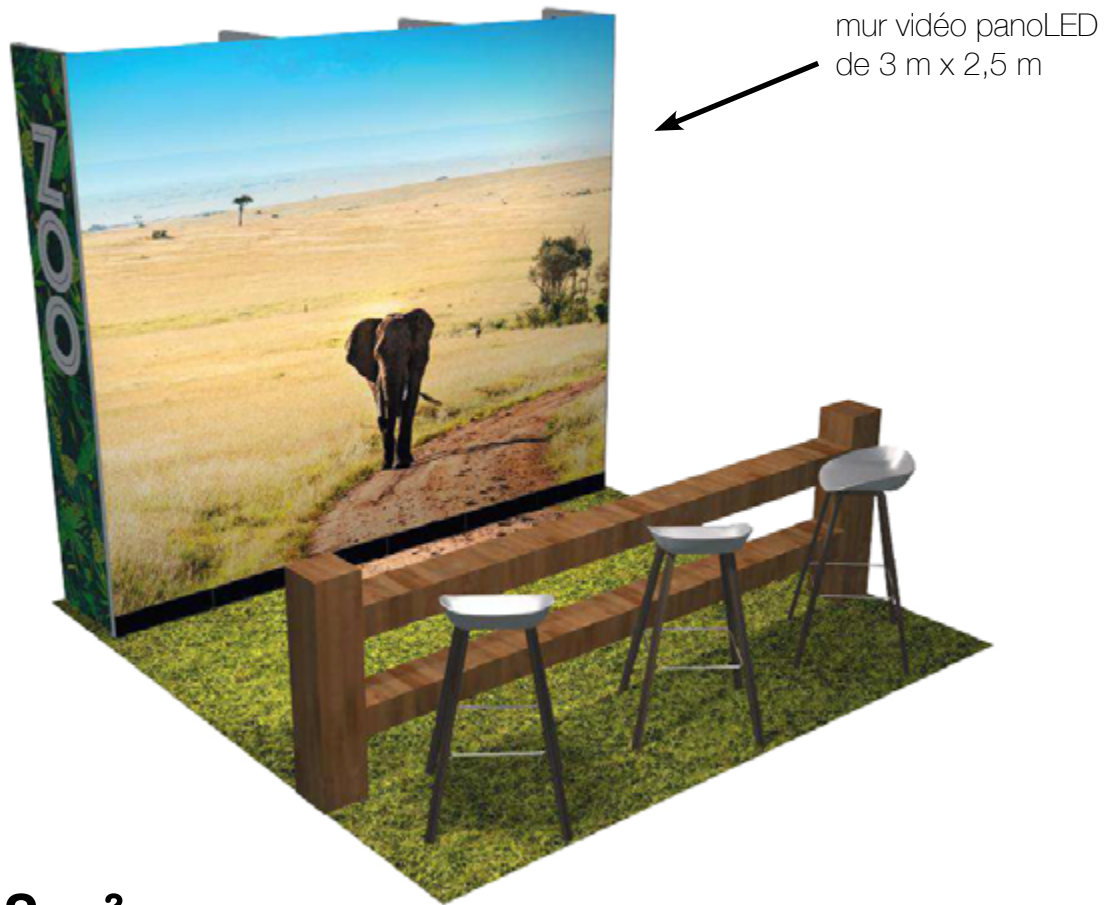

9 m²

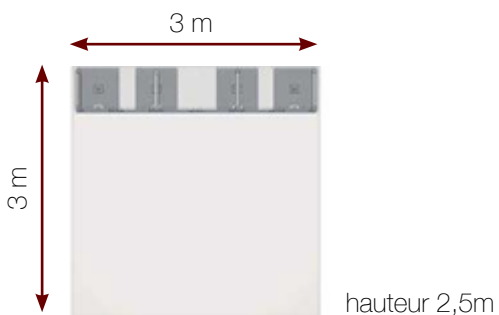

La dalle la plus fine (40 mm)



h-stand- 9m2-28

Solutions de transport conseillées :
1 caisse H-Line H2 + 3 flightcases pour dalles

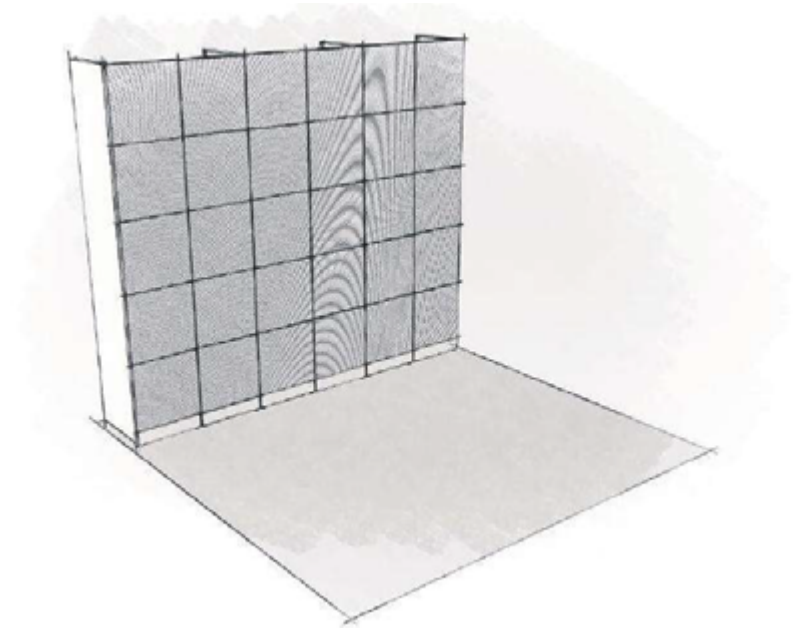



Présentez vos catalogues
(porte-brochures intégrés
au panneau)

h-stand- 12m2-31

Solution de transport conseillée :
1 caisse H-Line H2

12 m²

Modularité 9 m²



2 comptoirs connectés avec un
module de connexion en angle
HMC002

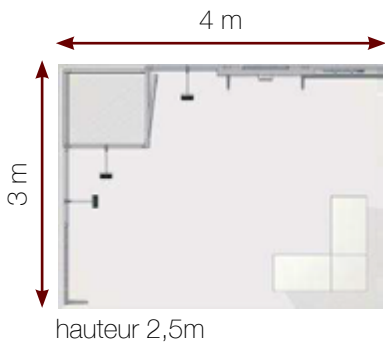

Ôtez le module standard lumineux 96
pour passer en 9 m²

h-stand-9m2-09



Jouez sur les différentes hauteurs pour créer de l'impact



h-stand-12m2-32

Solution de transport conseillée :
1 caisse H-Line H2

Modularité 9 m²

12 m²

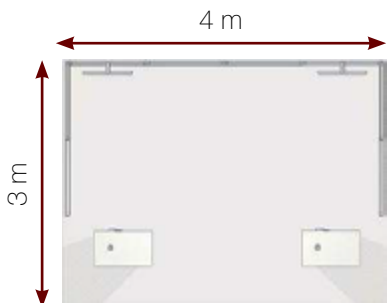

hauteur 2,5m

Mixez lumineux et non lumineux



Des modules 48 cm en remplacement des modules 96 cm pour passer en 9 m²

h-stand-9m2-25

Gagnez en visibilité avec la rehausse

Donnez plus d'impact avec une arche 100% lumineuse



h-stand-15m2-12

Solution de transport conseillée :
1 caisse H-Line H1

15 m²

Modularité 12 m²

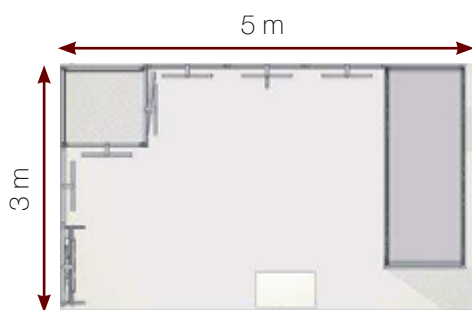

hauteur 3,5m

Chargeur USB intégré dans le plateau de la console



Reconfigurez votre stand avec un module standard 96 en moins

h-stand-12m2-15



h-stand-16m2-03

Solutions de transport conseillées :
1 caisse H-Line H2 + 1 caisse H-Line H7

16 m²

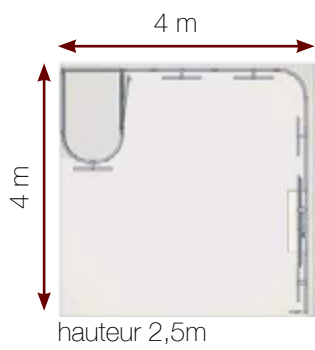

Réserve aménagée et sécurisée de plus d'1m²

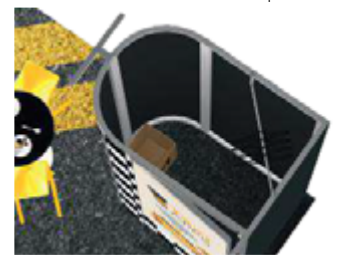

Spot signature



Optez pour un écran 65 pouces



Diffuser vos films grâce
au mur vidéo panoLED



h-stand- 16m2-01

Solutions de transport conseillées :
1 caisse H-Line H2 + 3 flightcases pour
dalles

16 m²

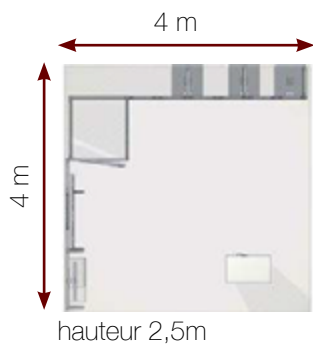

Un bumper sous chaque dalle
pour un alignement parfait

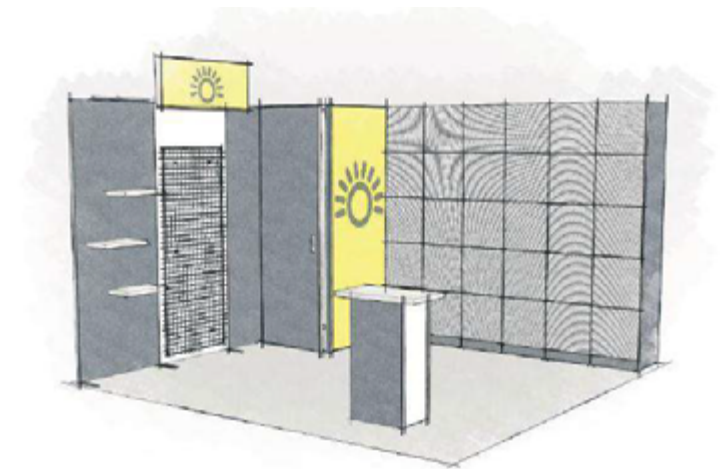
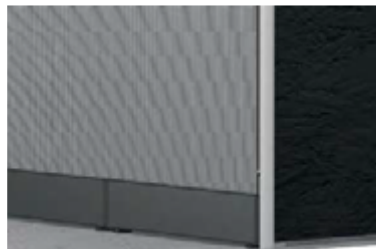

Créez un espace de rangement grâce à la réserve

Présentez vos objets et flyers promotionnels sur le même panneau



18 m²

h-stand-18m2-31

Solutions de transport conseillées :
1 caisse H-Line H1

Modularité 12 m²



Une cloison inversée et 2 modules en moins
h-stand-12m2-16

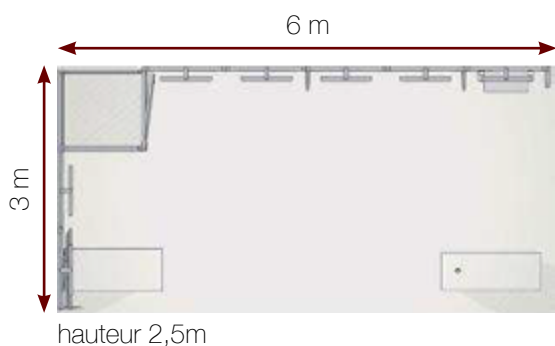



Mettez en valeur vos produits avec la vitrine **helix.200**

Signez avec votre marque grâce à l'enseigne lumineuse



h-stand-18m2-24

Solutions de transport conseillées :
1 caisse H-Line H2 + 1 caisse H-Line H4

18 m²

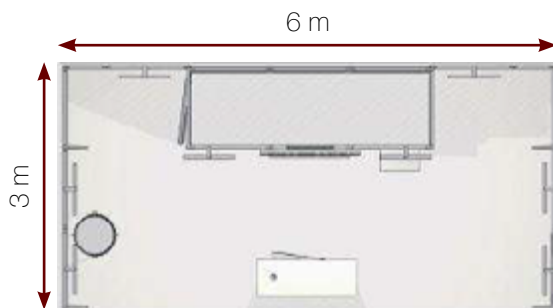

hauteur 2,5m

Patère accrochée grâce à la pièce de fixation universelle



Module cadre wall.frame HMF196



Modularité 12 m²



Adaptez votre stand à une surface de 12 m² en enlevant 3 modules standard 96 et 2 modules standard 48

h-stand-12m2-24



Optez pour une TV 65 pouces

Augmentez votre impact avec l'enseigne lumineuse

18 m²

2 espaces de discussion dédiés et indépendants

h-stand-18m2-36

Solutions de transport conseillées :
2 caisses H-Line H2 + 1 caisse H-Line H7

Modularité en U



Module comptoir lumineux avec porte
HMC196-L2



Grande réserve aménagée et sécurisée avec 2 kits
HAR001

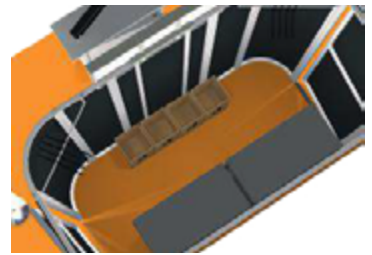

Reconfigurez votre projet en U en ajoutant 3 modules standard 96
h-stand-18m2-35

Mettez vos documents
à disposition
de vos visiteurs

Éclairiez vos espaces de discussion
grâce aux vélums lumineux



24 m²

h-stand- 24m2-14

Solutions de transport conseillées :
2 caisses H-Line H2

Modularité en îlot 24 m²

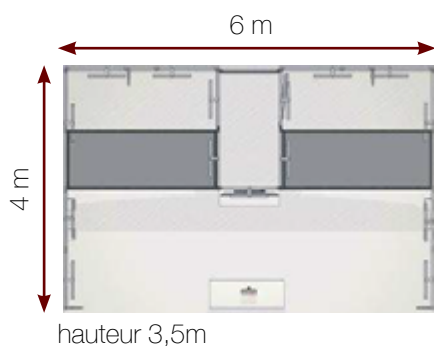

Module TV + étagère
HMM296A



Porte tablette



Un design très différent à partir
des mêmes modules !

Diffusez vos vidéos avec
une arche courbe + TV



28 m²

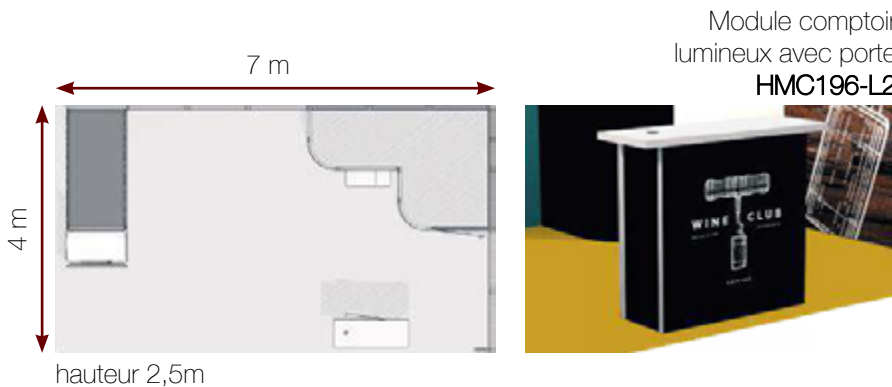

Module comptoir
lumineux avec porte
HMC196-L2

h-stand- 28m2-01

Solutions de transport conseillées :
1 caisse H-Line H1 + 1 caisse H-Line H4
+ 1 caisse H-Line H7

Modularité 20 m²

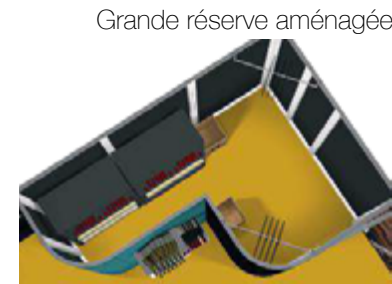

Passez en 20 m² en ôtant 2 modules
standard 96

h-stand-20m2-10



Augmentez votre visibilité avec une rehausse

Optez pour un grand mur vidéo panoLED



36 m²

2 espaces d'accueil indépendants

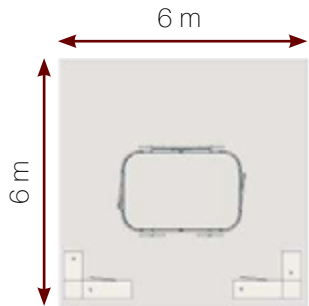

hauteur 3,5m

Spot signature

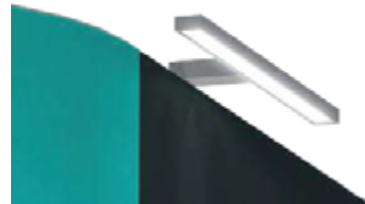

Un grand local technique panoLED aménagé avec HAROO1



h-stand-36m2-02

Solutions de transport conseillées :
2 caisses H-Line H1 + 1 caisse H-Line H2
+ 1 caisse H-Line H4 + 2 flightcases pour dalles



Grand espace de réception avec TV 65 pouces



Optez pour un stand tout en rondeur

Augmentez votre visibilité avec une rehausse

Grand comptoir d'accueil avec le module de connexion droit



64 m²

h-stand-64m2-01

Solutions de transport conseillées :
1 caisse H-Line H1 + 1 caisse H-Line H4
+ 3 caisses H-Line H7

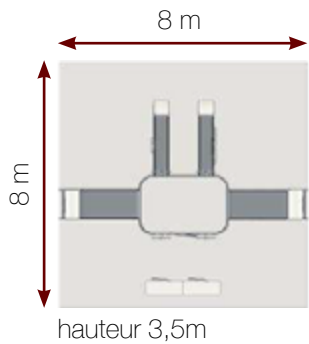

Module enseigne lumineuse
HMH048-L et HMH120-L



Un grand espace de stockage
aménagé avec deux kits
HAR001



Grand espace de réception



COMPLÉMENTS DE STAND

Enseignes

Enseignes élinguées tubulaires : Soyez remarqués !



- Structure tubulaire en aluminium anodisé avec habillage en tissu extensible recouvrant la structure dans sa **totalité**
- Attirez l'attention, **valorisez** votre message et donnez de la hauteur à votre stand
- Choisissez la forme de votre enseigne en fonction du design de votre stand : **circulaire** ou **carrée**
- Disponible à l'**achat** ou à la **location**

Enseigne carrée 2x2x1

Structure + visuel*
+ 1 sac de transport à roulettes
Dimensions :
2000 x 2000 x 1000 mm
Poids : 21 kg

2x2x1,5

Structure + visuel*
+ 1 sac de transport à roulettes
Dimensions :
2000 x 2000 x 1500 mm
Poids : 24 kg

3x3x1

Structure + visuel*
+ 1 sac de transport à roulettes
Dimensions :
3000 x 3000 x 1000 mm
Poids : 29 kg

3x3x1,5

Structure + visuel*
+ 1 sac de transport à roulettes
Dimensions :
3000 x 3000 x 1500 mm
Poids : 34 kg

Enseigne circulaire Ø 2x1

Structure + visuel*
+ 1 sac de transport à roulettes
Dimensions :
Ø 2000 x 1000 mm
Poids : 15 kg

Ø 2x1,5

Structure + visuel*
+ 1 sac de transport à roulettes
Dimensions :
Ø 2000 x 1500 mm
Poids : 17 kg

Ø 3x1

Structure + visuel*
+ 1 sac de transport à roulettes
Dimensions :
Ø 3000 x 1000 mm
Poids : 18 kg

Ø 3x1,5

Structure + visuel*
+ 1 sac de transport à roulettes
Dimensions :
Ø 3000 x 1500 mm
Poids : 20 kg

Enseignes élinguées Skywall

- Pour indiquer votre emplacement lors d'un salon et être **visible de loin**.
- Profilés en aluminium avec visuel imprimé par **sublimation** tendu sur la structure grâce à sa finition joint silicone (SEG).
- Possibilité d'habillage de la face du **dessous** sur les enseignes carrées ou rectangulaires.
- Disponible à l'**achat** ou à la **location**.



Enseigne cubique



Habillage 5 faces

HSB001

Structure + élingues
+ visuels + conditionnement*
Dimensions :
1000 x 1000 x 1000 mm
Poids : 30 kg
Poids avec éclairage : 32 kg

HSB002

Structure + élingues
+ visuels + conditionnement*
Dimensions :
2000 x 2000 x 1500 mm
Poids : 46 kg
Poids avec éclairage : 55 kg

HSB003

Structure + élingues
+ visuels + conditionnement*
Dimensions :
2900 x 2900 x 1500 mm
Poids : 93 kg
Poids avec éclairage : 92 kg

Enseigne rectangle



Habillage 5 faces

HSR001

Structure + élingues
+ visuels + conditionnement*
Dimensions :
1000 x 2000 x 1000 mm
Poids : 36 kg
Poids avec éclairage : 40 kg

HSR002

Structure + élingues
+ visuels + conditionnement*
Dimensions :
1000 x 3000 x 1000 mm
Poids : 44 kg
Poids avec éclairage : 51 kg

HSR003

Structure + élingues
+ visuels + conditionnement*
Dimensions :
2000 x 3000 x 1000 mm
Poids : 50 kg
Poids avec éclairage : 65 kg

Enseigne lumineuse



Communiquez en hauteur et en lumière



Skywall sur-mesure

Enseigne sur-mesure,
contactez-nous pour plus
d'informations



Éclairage

Spot Signature

Spot LED 20W (sac de transport inclus)

Avec ses lignes épurées et design, il s'intègre parfaitement à tous vos stands Panoramic.

Votre stand est **élégant**, le spot s'efface au profit de l'image. Son **design** en longueur garantit un éclairage uniforme.

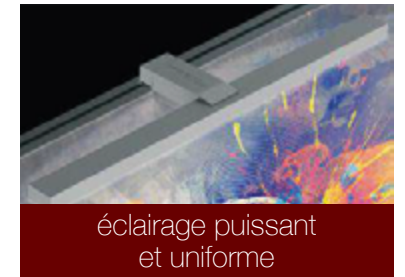

éclairage puissant
et uniforme



spot discret

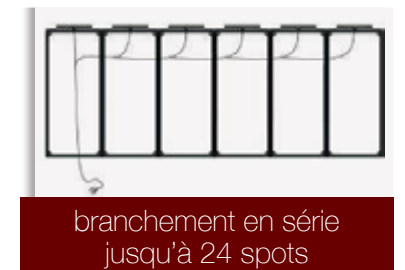

branchement en série
jusqu'à 24 spots



fixation facile

Spot LED

Spot LED 20W (sac de transport inclus)

Le spot LED offre plus de **luminosité** qu'un spot halogène et est beaucoup plus **économique en énergie** !



spot fixé sur
profilé panoramique



fixation facile



technologie LED COB

Porte-brochures & vitrines



Holdup Fabric4

Porte-brochures
avec 4 poches
en tissu (sac de
transport inclus)



Holdup Fabric8

Porte-brochures
avec 8 poches
en tissu (sac de
transport inclus)



Holdup Classic

Porte-brochures
avec 4 bacs en
polycarbonate
(sac de transport
inclus)



Helix 200

Grande vitrine
lumineuse et pliable
avec 4 étagères et
16 panneaux
transparents (sac de
transport inclus)
Dimensions : Ø 560 x
H 2000 mm



Helix 106

Grande vitrine
lumineuse et pliable
avec 4 étagères et
16 panneaux
transparents (sac de
transport inclus)
Dimensions : Ø 580 x
H 1060 mm

Dalles d'habillage au sol

Stand-ON, le plancher modulaire personnalisable, technique et design !

Stand-ON

Chaque dalle mesure 50 x 50 cm et peut être **habillée** de différentes manières :
visuels imprimés sous couvercles transparents, couvercles avec **effets matières**, dalles de **moquette** ou véritable **bois**.

Le montage est **facile** : un **connecteur** unique permet de les assembler.

Les dalles sont légères et s'empilent entre elles pour un **transport très compact**.

Les dalles sont fabriquées à partir d'ABS recyclé, sont **100% recyclables** et transformables en nouvelles dalles.

Des dalles inclinées permettent un accès aux personnes à mobilité réduite.

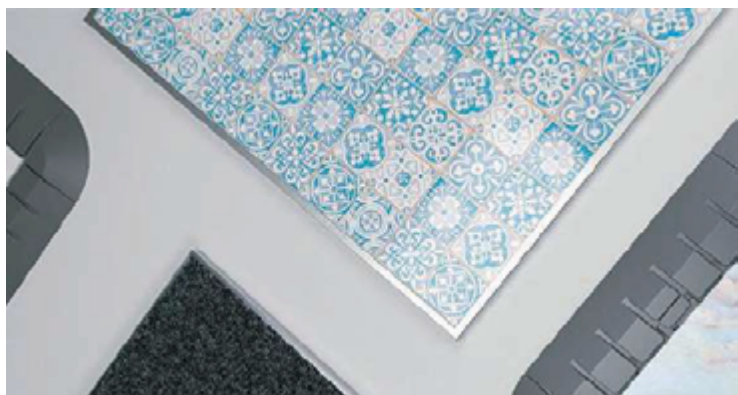



SOLUTION EXPOSITION

113 rue Georges Onslow
ZA Garosud - CS 68114
34075 MONTPELLIER CEDEX 3

T. 04 67 47 32 32

@. info@solution-exposition.com

www.solution-exposition.com